

ジェットタガネ

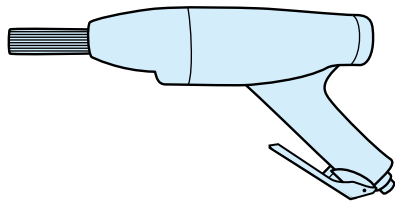

メーカー	東空	
型式	TNS-200PS	
ピストン径 (mm)	20	
ストローク (mm)	17	
全長 (mm)	345	
打撃数 (b.p.m)	3500	
針長さ (mm)	180	
針数 (本)	12	
空気消費量 (m ³ /min)	1.15	
重量 (kg)	1.6	

※タガネは別途販売になります。

インパクトレンチ

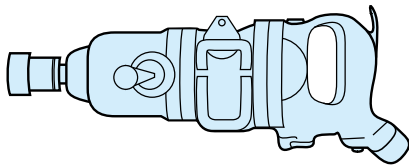

メーカー	瓜生	
型式	UW-22S	UW-32SLA
能力ボルト径 (mm)	22	32
全長(ソケット無し) (mm)	358	390
重量(ソケット無し) (kg)	7.9	11.2
軸心より側面まで (mm)	45.5	59
ソケット差込み寸法 (mm)	19	25.4
ホース呼び寸法 (mm)	12.7	12.7
空気消費量 (m ³ /min)	0.8	1.2

標準付属品：袋ナット付ホースニップル1

※ソケットは特殊付属品につき対辺寸法をご指示の上別途ご購入下さい。

チップパー

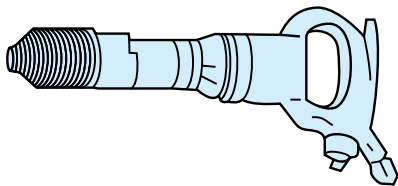

メーカー	東空	
型式	AA・1.3B	
ピストン径 (mm)	24.00	
ストローク (mm)	58.00	
全長 (mm)	320	
打撃数 (b.p.m)	2800	
シャンク寸法 (mm)	17.5φ・14.75H×60ℓ	
空気消費量 (m ³ /min)	0.45	
ホース内径 (mm)	12.7	
重量 (kg)	4.5	

※ノミは別途発売になります。

ピック

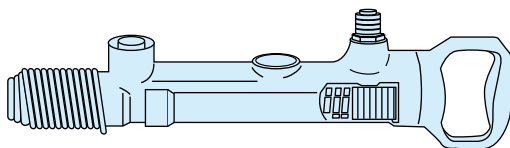

メーカー	東空	
型式	TCA-7	
ピストン径 (mm)	35.0	
ストローク (mm)	120	
全長 (mm)	465	
打撃数 (b.p.m)	1250	
シャンク寸法 (mm)	26φ・80ℓ	
空気消費量 (m ³ /min)	1.0	
ホース内径 (mm)	19	
重量 (kg)	7.2	

※ノミは別途発売になります。

ブレーカー

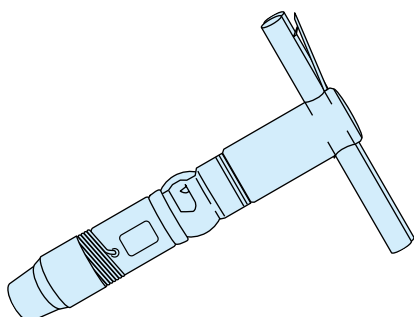

メーカー	東空	
型式	TCB-230	
ピストン径 (mm)	40	
ストローク (mm)	165	
全長 (mm)	556	
打撃数 (b.p.m)	1100	
シャンク寸法 (mm)	30φ・87ℓ	
空気消費量 (m ³ /min)	1.4	
ホース内径 (mm)	19	
重量 (kg)	21.0	

※ノミは別途発売になります。

削岩機

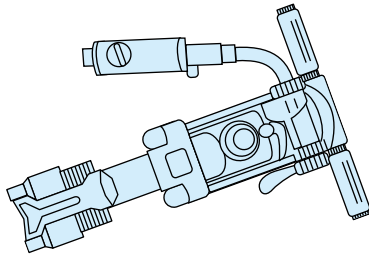

メーカー	東空
型式	TJ-15
ピストン径 (mm)	54.0
ストローク (mm)	45
全長 (mm)	468
打撃数 (b.p.m)	2450
回転数 (r.p.m)	250
空気消費量 (m ³ /min)	1.6
ホース内径 (mm)	19
重量 (kg)	14.0

※ロット・ビットは別途です。

ノミ (スチール・カッター)

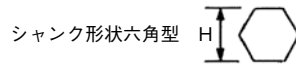
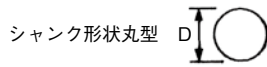

■ピックスチール



■ブレーカースチール

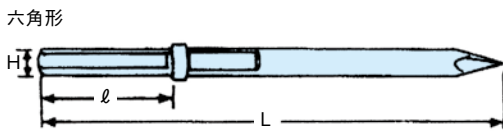
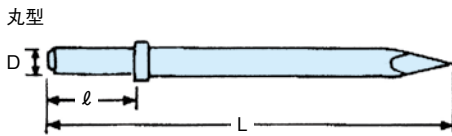

■チップースチール

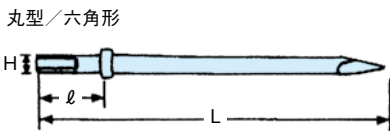
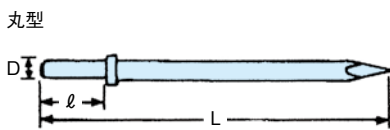

■ピックハンマー用アスファルトカッター

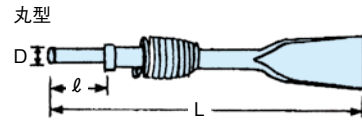

■ブレーカー用アスファルトカッター

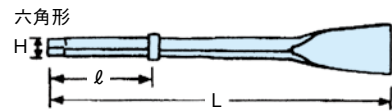
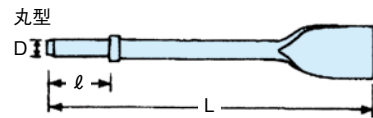

■チップー用アスファルトカッター

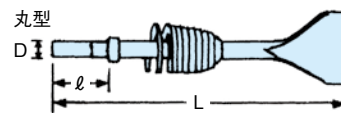

■チップー用ストレート平

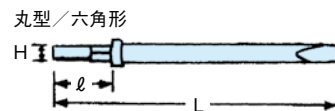

品名	全長L (mm)	シャंकサイズ		適用機種
		D×H (mm)	ℓ (mm)	
ピックスチール	450/600	26φ	80	TCA-7、TCA-7AV
ブレーカー用 チゼル	450/600	30φ	87	TCB-230
	460/600	35φ	87	TCB-300
	450	25.4H	111	TPB-40
	540	31.7H	159	TPB-60、TPB-751
	600			TPB-90
ライトピック ハンマー用 小型スチール	220	15φ又12.7H	53	AA-0B
	250	17.45φ	60	AA-1.3B、AA-3B
	300	又		AHR-3B、TYC-6B
	350	14.75H		AA-1.3B-AV、N-3P

品名	全長L (mm)	カッター部寸法 (mm)	適用機種
ピックハンマー用 アスファルトカッター	450	75	TCA-7 TCA-7AV
ブレーカー用 アスファルトカッター	400	75	TCB-230
	465	75	TCB-300
	450	70	TPB-40
	540	75	TPB-60、TPB-751 TPB-90
ライトピックハンマー用 アスファルトカッター	300	75	AA-1.3B AA-3B AHR-3B TYC-6B AA-1.3B-AV、N-3P