

### 細掘りバケット

適用容量 (m <sup>3</sup> )	巾 (mm)
0.05	250/300/400
0.1	350/400/450
0.2	400/500
0.25	500/600/700
0.4	600/750/800
0.7	1,000/1,200

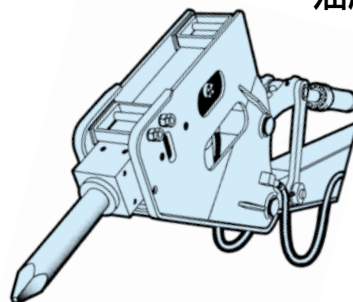

### 油圧ブレイカー

(0.1m<sup>3</sup> ~ 0.7m<sup>3</sup>)

### シングルリッパー

(0.1m<sup>3</sup> ~ 0.7m<sup>3</sup>)

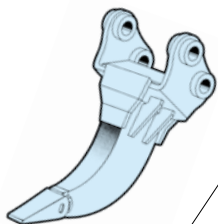

### 法面バケット

(0.1m<sup>3</sup> ~ 0.7m<sup>3</sup>)

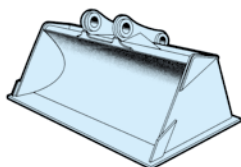

### ローターバケット

(0.7m<sup>3</sup>)

適用作業
地盤改良
解泥作業

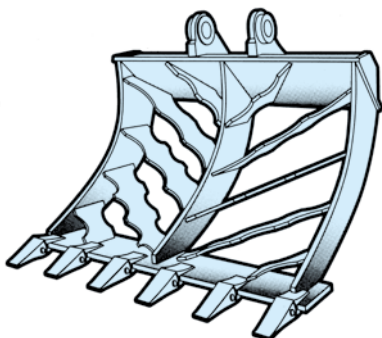

### M バケット

(攪拌バケット)

適用機種・容量 (m <sup>3</sup> )
0.25
0.4 ~ 0.45
0.7

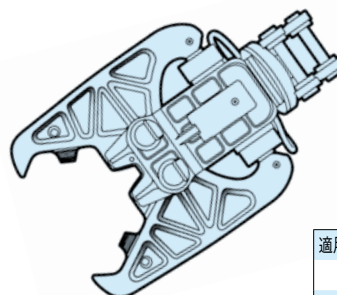

### 油圧式大割機

適用容量 (m <sup>3</sup> )	最大開口幅 (mm)
0.4	850
0.7	1,000

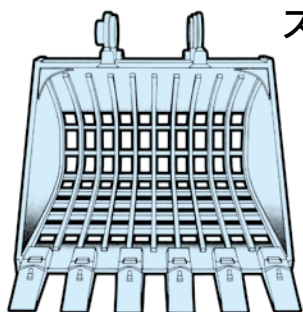

### スケルトンバケット

適用容量 (m <sup>3</sup> )	仕様柵目 (mm)
0.25	100×150/(200×200)
0.4	100×150/200×200
0.7	100×150/200×200

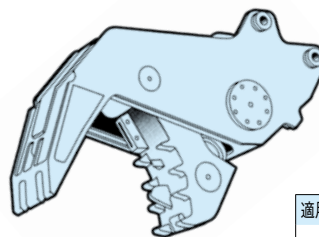

### 油圧式小割機

適用容量 (m <sup>3</sup> )	最大開口幅 (mm)
0.4	710
0.7	870

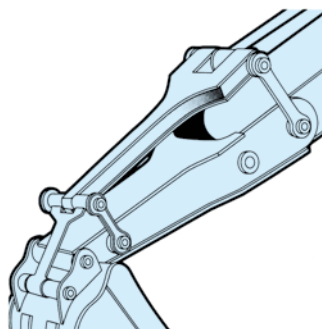

### エクステンション アーム

適用容量 (m <sup>3</sup> )	仕様長さ (mm)
0.25	1,000/1,030/1,500
0.4	1,000/1,500/2,000
0.7	1,500/2,000/3,000

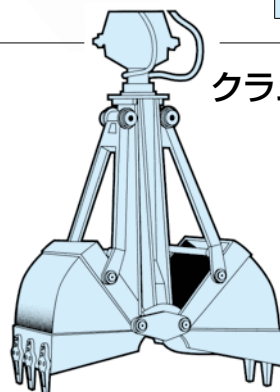

### クラムシェルバケット

(0.4m<sup>3</sup> ~ 0.7m<sup>3</sup>)